

## TEMPERIER-KUPPLUNG, SERIE 131-NW 9,0-MESSING - MIT VENTIL, 131-NW 9,0 - MESSING - MIT VENTIL

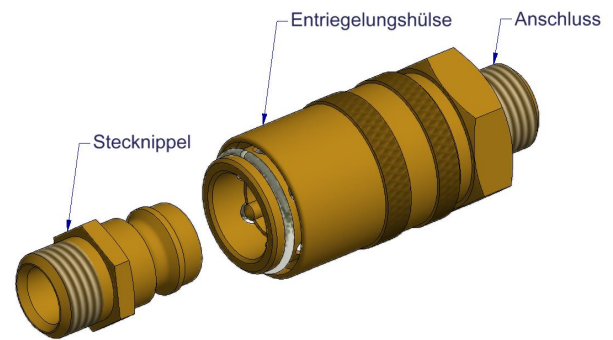

### TECHNIK

- Verbindung des Stecknippels mit der Kupplung durch einfaches Einstecken mit automatischer Verriegelung
- einfaches Trennen des Volumenstroms durch Zurückziehen der Entriegelungshülse
- Temperierkupplungen nach europäischem Profil

### ANWENDUNGSBEREICHE

- mit Ventil
- Kühlung
- Messing

### DRUCKBEREICH

Kupplung statisch belastbar mit max. 15 bar ohne Pulsation.

### WERKSTOFFE KUPPLUNG

Grundkörper, Entriegelungshülse, Ventil, Anschlüsse Messing  
Sprenging und Druckfedern AISI 301  
Kugeln AISI 420

### WERKSTOFFE DICHTUNG

Dichtungen aus Fluor-Kautschuk (FPM)  
Werkstoffhärte 70 Shore  
Temperaturbereich -20°C bis +200°C  
Gasdurchlässigkeitskoeffizient ( $\emptyset$ )=3  
Beständig gegen Mineralöle, Treibstoffe, chlorierte Kohlenwasserstoffe, synthetische Hydraulikflüssigkeiten, Heißluft und zahlreiche Chemikalien (auf Anfrage).

### WERKSTOFFE STECKNIPPEL

Stecker, Ventil und Stützscheibe Messing  
Druckfeder AISI 301

### BESONDERHEITEN

Stecknippel und Gewinde nach DIN 228 vernickelt.

Funktionssicherheit wird nur durch STEINCO Stecknippel gewährleistet, ist jedoch mit Fremdfabrikaten möglich

TEMPERIER-KUPPLUNG, SERIE 131-NW 9,0-MESSING - MIT VENTIL, 131-NW 9,0 - MESSING - MIT VENTIL

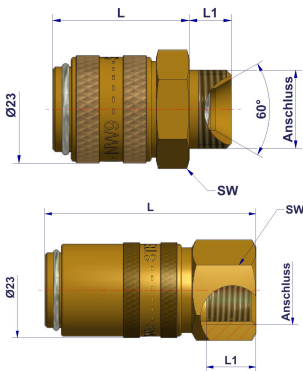

VERSCHLUSSKUPPLUNG KURZ MIT AUßENGEWINDE

| Anschluss | L  | L1 | SW | Ventil     | Bestellnummer         |
|-----------|----|----|----|------------|-----------------------|
| G3/8      | 29 | 9  | 22 | mit Ventil | 131.00.KB0S.AGK38.M0V |

VERSCHLUSSKUPPLUNG MIT INNENGEWINDE

| Anschluss | L    | L1 | SW | Ventil     | Bestellnummer         |
|-----------|------|----|----|------------|-----------------------|
| G1/4      | 47,5 | 9  | 21 | mit Ventil | 131.00.KB0S.IG014.M0V |
| G3/8      | 51   | 12 | 21 | mit Ventil | 131.00.KB0S.IG038.M0V |
| G1/2      |      |    |    | mit Ventil | 131.00.KB0S.IG012.M0V |

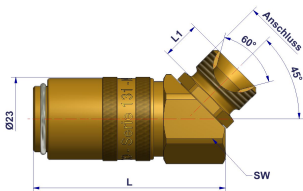

VERSCHLUSSKUPPLUNG MIT AUßENGEWINDE (45°)

| Anschluss | L    | L1 | SW | Ventil     | Bestellnummer         |
|-----------|------|----|----|------------|-----------------------|
| G1/4      | 42,5 | 9  | 22 | mit Ventil | 131.00.KB0S.AG014.M0V |
| G3/8      | 42,5 | 9  | 22 | mit Ventil | 131.00.KB0S.AG038.M0V |
| G1/2      | 45,5 | 12 | 24 | mit Ventil | 131.00.KB0S.AG012.M0V |

VERSCHLUSSKUPPLUNG MIT AUßENGEWINDE (90°)

| Anschluss | L  | L1   | SW | Ventil     | Bestellnummer         |
|-----------|----|------|----|------------|-----------------------|
| G1/4      | 55 | 9    | 22 | mit Ventil | 131.00.KB0S.AG914.M0V |
| G3/8      | 55 | 10,5 | 22 | mit Ventil | 131.00.KB0S.AG938.M0V |

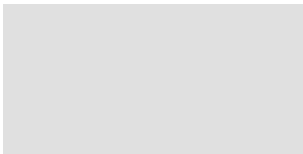

VERSCHLUSSKUPPLUNG MIT SCHLAUCHTÜLLE

| Anschluss | L    | L1 | Ventil     | Bestellnummer         |
|-----------|------|----|------------|-----------------------|
| LW10      | 36,5 | 25 | mit Ventil | 131.00.KB0S.ST010.M0V |
| LW13      | 36,5 | 25 | mit Ventil | 131.00.K0NS.ST013.M0V |

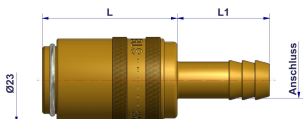

TEMPERIER-KUPPLUNG, SERIE 131-NW 9,0-MESSING - MIT VENTIL, 131-NW 9,0 - MESSING - MIT VENTIL

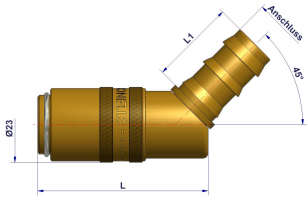

VERSCHLUSSKUPPLUNG MIT STECKSCHLAUCHTÜLLE (45°)

| Anschluss | L  | L1   | Ventil     | Bestellnummer         |
|-----------|----|------|------------|-----------------------|
| LW10      | 52 | 23,5 | mit Ventil | 131.00.KB0S.SS410.M0V |
| LW13      | 52 | 26   | mit Ventil | 131.00.KB0S.SS413.M0V |

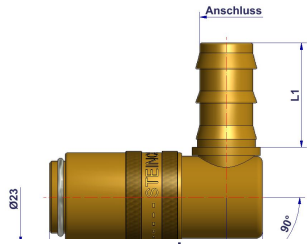

VERSCHLUSSKUPPLUNG MIT STECKSCHLAUCHTÜLLE (45°)

| Anschluss | L    | L1 | Ventil     | Bestellnummer         |
|-----------|------|----|------------|-----------------------|
| LW10      |      |    | mit Ventil | 131.00.KB0S.ST910.M0V |
| LW13      | 45,5 | 27 | mit Ventil | 131.00.K0NS.ST913.M0V |

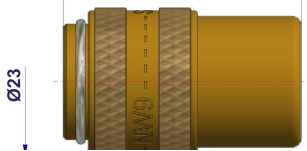

VERSCHLUSSKUPPLUNG-BLIND

| Anschluss | D  | D1 | SW | Bestellnummer         |
|-----------|----|----|----|-----------------------|
| Closed    | 37 | 22 | 13 | 131.00.K00S.B0000.M0V |

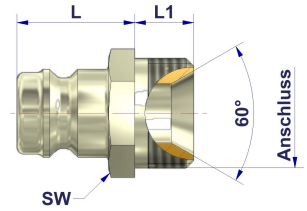

STECKNIPPEL MIT AUßENGEWINDE

| Anschluss | L  | L1 | D1 | D2 | SW | Bestellnummer         |
|-----------|----|----|----|----|----|-----------------------|
| G1/4      | 26 | 9  | 9  | 13 | 15 | 131.00.S000.AG014.MN0 |
| G1/8      | 24 | 7  | 6  | 13 | 15 | 131.00.S000.AG018.MN0 |
| G3/8      | 27 | 9  | 9  | 13 | 17 | 131.00.S000.AG038.MN0 |
| M14x1,5   | 26 | 9  | 9  | 13 | 15 | 131.00.S000.AM014.M00 |
| M16x1,5   | 27 | 9  | 9  | 13 | 17 | 131.00.S000.AM016.M00 |

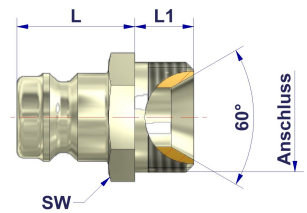

STECKNIPPEL MIT AUßENGEWINDE UND VENTIL

| Anschluss | L  | L1 | D1  | D2 | SW | Bestellnummer         |
|-----------|----|----|-----|----|----|-----------------------|
| G1/4      | 29 | 12 | 6,5 | 13 | 15 | 131.00.SV00.AG014.MNV |
| G3/8      | 30 | 12 | 8   | 13 | 17 | 131.00.SV00.AG038.MNV |
| M14x1,5   | 29 | 12 | 6,5 | 13 | 15 | 131.00.SV00.AM014.M0V |
| M16x1,5   | 30 | 12 | 8   | 13 | 17 | 131.00.SV00.AM016.M0V |

TEMPERIER-KUPPLUNG, SERIE 131-NW 9,0-MESSING - MIT VENTIL, 131-NW 9,0 - MESSING - MIT VENTIL

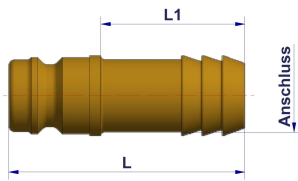

**STECKTÜLLE**

| Anschluss | L  | L1 | D1 | D2 | Bestellnummer         |
|-----------|----|----|----|----|-----------------------|
| LW9       | 34 | 17 | 6  | 13 | 131.00.S000.ST00.M00  |
| LW13      | 41 | 25 | 9  | 13 | 131.00.S000.ST013.M00 |